



Кондиционирование воздуха
Технические данные

RXYSCQ-TV1



> RXYSCQ4TMV1B
> RXYSCQ5TMV1B

СОДЕРЖАНИЕ

RXYSCQ-TV1

1	Характеристики.....	2
2	Технические характеристики.....	3
	Технические параметры	3
	Электрические параметры	4
3	Опции.....	6
4	Таблица сочетания	7
5	Таблицы производительности.....	9
	Условные обозначения таблицы производительностей	9
	Поправочный коэффициент для общей теплопроизводительности	
	10	
	Поправочный коэффициент для производительности	11
6	Размерные чертежи	12
7	Центр тяжести	13
8	Схемы трубопроводов	14
9	Схемы внешних соединений.....	15
10	Данные об уровне шума	16
	Спектр звуковой мощности	16
	Спектр звукового давления	17
11	Установка.....	18
	Способ монтажа	18
	Выбор труб с хладагентом	20
12	Рабочий диапазон	22

1 Характеристики

Самая компактная серия VRV

- Компактная и легкая конструкция с одним вентилятором делает устройство практически незаметным
- Охват всех тепловых потребностей здания единой системой: точное регулирование температур, вентиляция, вентиляционные установки и воздушные завесы Biddle
- Широкий модельный ряд внутренних блоков: подключение к VRV или стильным внутренним блокам, таким как Daikin Emura, Nexura ...
- Включает стандарты VRV IV и технологии: регулирование температуры хладагента, постоянный нагрев, конфигуратор VRV, 7-сегментный дисплей и компрессоры с полностью инверторным управлением, 4-сторонний теплообменник, охлаждение платы хладагентом, новый двигатель вентилятора постоянного тока
- Настройте систему VRV для достижения более высокой сезонной эффективности и комфорта, используя функцию изменения температуры хладагента в зависимости от погодных условий. Повышение сезонной эффективности на 28%. Больше никаких холодных сквозняков благодаря высокой температуре подаваемого воздуха
- Программа-конфигуратор VRV системы позволяет выполнить очень быстрый и правильный ввод в эксплуатацию и адаптацию системы к потребностям пользователя
- 3 ступени при тихом ночном режиме: ступень 1: 47 дБА, ступень 2: 44 дБА, ступень 3: 41 дБА
- Возможность ограничения потребляемой мощности в диапазоне от 30 до 80% от номинальной, например, в период общего высокого энергопотребления
- Подключаются ко всем системам управления VRV
- Поддержание системы в наилучшем состоянии благодаря нашему сервису i-Net: Непрерывный контроль, обеспечивающий максимальную эффективность, увеличение срока службы, немедленную сервисную поддержку благодаря прогнозу неисправностей и четкому контролю работоспособности и использования системы



С инвертором

2 Технические характеристики

2-1 Технические параметры				RXYSCQ4TV1	RXYSCQ5TV1		
Диапазон производительностей			л.с.	4	5		
Холодопроизводительность	Ном.	35°C с.т.		кВт	12,1 (1)	14,0 (1)	
	Теплопроизводительность	Ном.	6°C вл.т.		кВт	12,1 (2)	14,0 (2)
Входная мощность - 50 Гц	Охлаждение	Ном.	35°C с.т.		кВт	3,43 (1)	4,26 (1)
		Нагрев	Ном.	6°C вл.т.		кВт	3,18 (2)
	Макс.	6°C вл.т.		кВт	4,14 (2)	5,00 (2)	
Регулирование мощности	Способ			С инверторным управлением			
EER при ном. произв-сти	35°C AHRI		кВт/кВт	3,53 (1)	3,29 (1)		
	35°C с.т.		кВт/кВт	-	-		
COP при ном. произв-сти	6°C вл.т.		кВт/кВт	3,81 (2)	3,58 (2)		
COP при макс. произв-сти	6°C вл.т.		кВт/кВт	3,43 (2)	3,20 (2)		
ESEER - Автоматический				6,93	6,57		
ESEER - Стандартный				5,44	5,07		
Размеры	Блок	Высота	мм	823			
		Ширина	мм	940			
		Глубина	мм	460			
	Упакованный блок	Высота	мм	995			
		Ширина	мм	1.030			
		Глубина	мм	580			
Максимальное количество подсоединяемых внутренних блоков				64			
Индекс производительности подсоединяемых внутренних блоков	Мин.			50	62,5		
	Ном.			-	-		
	Макс.			130	162,5		
Вес	Блок		кг	94			
	Упакованный блок		кг	106			
Упаковка	Материал			Картон_			
	Вес		кг	3,8			
Упаковка 2	Материал			Дерево			
	Вес		кг	5,8			
Упаковка 3	Материал			Пластик			
	Вес		кг	1,1			
Корпус	Цвет			Белый Daikin			
	Материал			Окрашенная оцинкованная стальная пластина			
Теплообменник	Тип				Теплообменник с поперечным соединением оребрения		
	Ребро	Обработка		Антикоррозионная обработка			
Компрессор	Количество			1			
	Тип			Герметичный компрессор ротационного типа			
	Картерный нагреватель		W	33			
Вентилятор	Количество			1			
	Расход воздуха	Охлаждение	Ном.	м /мин			
	Внешнее статическое давление	Макс.	Па		-		
	Направление подачи			Горизонт.			
	Тип			Осевой вентилятор			
Fan motor	Количество			1			
	Мощность		W	200			
	Model			Бесщеточный двигатель постоянного тока			
Уровень звуковой мощности	Охлаждение	Ном.	дБ(А)	68 (3)	69 (3)		

2 Технические характеристики

2-1 Технические параметры				RXYSCQ4TV1	RXYSCQ5TV1	
Уровень звукового давления	Охлаждение	Ном.	дБ(А)	51 (4)	52 (4)	
Рабочий диапазон	Охлаждение	Мин.-Макс.	°CDB	-5~46		
	Нагрев	Мин.-Макс.	°CWB	-20~15,5		
Хладагент	Тип			R-410A		
	GWP			2.087,5		
	Заправка	TCO _{2eq}		7,7		
кг		3,7				
Масло хладагента	Тип			Синтетическое (эфирное) масло FVC50K		
	Объем заправки		л	1,4		
Подсоединение труб	Жидкость	Тип		Раструб		
		НД	мм	9,52		
	Газ	Тип		Раструб		
		НД	мм	15,9		
	Общая длина трубопроводов	Систем а	Фактич еская	м	-	
		Перепад уровней	НБ - ВБ	Наруж ный блок в наивыс шем положе нии	м	-
	Внутре нний блок в наивыс шем положе нии				м	-
	Теплоизоляция			Трубопроводы для жидкости и газа		
	Длина трубы	Макс.	НБ - ВБ	м	300	
	Способ разморозки				Реверсивный цикл	
Защитные устройства	Оборудование	01	Реле высокого давления			
		02	Устройство защиты от перегрузки привода вентилятора			
		03	Защита от перегрузки инвертора			
		04	Плавкий предохранитель платы			
PED	Категория			Категория I		
	Наиболее важная часть	Наименование		Компрессор		
		Ps*V	бар	167		

Стандартные аксессуары : Инструкции по установке;

Стандартные аксессуары : Руководство по эксплуатации;

Стандартные аксессуары : Соединительные трубопроводы;

2-2 Электрические параметры				RXYSCQ4TV1	RXYSCQ5TV1
Электропитание	Наименование			V1	
	Фаза			1~	
	Частота		Гц	50	
	Напряжение		V	220-240	
Диапазон напряжений	Мин.	%		-10	
	Макс.	%		10	
Ток	Номинальный рабочий ток - 50 Гц	Охлаждение	A	19,0 (5)	
Ток - 50 Гц	Мин. ток цепи (MCA)		A	29,1	
	Макс. ток предохранителя (MFA)		A	32	
	Полный максимальный ток (TOCA)		A	29,1 (6)	
	Ток полной нагрузки (FLA)	Общая	A	0,6	

2 Технические характеристики

2-2 Электрические параметры			RXYSCQ4TV1	RXYSCQ5TV1
Соединительная проводка - 50 Гц	Для электропитания	Количество	3G	
	Для подсоединения с внутр. бл.	Количество	2	
		Примечание	F1,F2	
Подключение электропитания			Внутренний и наружный блок	

2

Примечания

(1) Номинальные значения холодопроизводительности основаны на: температура внутри помещения: 27°C ст, 19°C вл, температура наружного воздуха: 35°C ст, эквивалентная длина трубы с хладагентом: 5м, перепад высот: 0м. Данные для серии со стандартной эффективностью. Используются допуски Eurovent 2015

(2) Номинальные значения теплопроизводительности основаны на: температура внутри помещения: 20°C ст, температура наружного воздуха: 7°C ст, 6°C вл, эквивалентная длина трубы с хладагентом: 5м, перепад высот: 0м. Данные для серии со стандартной эффективностью. Используются допуски Eurovent 2015

(3) Уровень звуковой мощности является абсолютной величиной, производимой источником звука.

(4) Это относительная величина, которая зависит от указанного расстояния и акустики среды. Более подробно см. чертежи с описанием уровней шума.

(5) RLA основан на следующих условиях: темп. в помещении: 27°CDB, 19°CWB; темп. наружного воздуха 35°CDB

(6) ТОСА означает полное значение каждой группы ОС.

Фактическое количество блоков зависит от типа внутреннего блока (внутренний VRV DX, внутренний RA DX и т.д.) и ограничения по отношению подключений для системы (которое составляет; $50\% \leq CR \leq 130\%$).

Величина уровня звука измеряется в беззвучном помещении.

Более подробная информация о стандартных принадлежностях приведена в руководстве по монтажу/эксплуатации

MSC означает максимальный ток при пуске компрессора. VRV IV используется только инверторные компрессоры. Пусковой ток всегда \leq макс. рабочий ток.

Для выбора правильного сечения подключаемых на месте проводов необходимо использовать MCA. MCA можно рассматривать как максимальный рабочий ток.

MFA используется для выбора автоматического выключателя и выключатель цепи при замыкании на землю (автоматический выключатель утечек на землю)

FLA означает номинальный рабочий ток вентилятора

Диапазон напряжения: блоки могут использоваться с электрическими системами, где напряжение, подаваемое на клемму блока, находится в пределах указанного диапазона.

Максимально допустимое изменение диапазона напряжений между фазами составляет 2%.

В соответствии со стандартом EN/IEC 61000-3-11 и соответственно EN/IEC 61000-3-12, может понадобиться консультация у оператора распределительной сети, чтобы убедиться, что оборудование подсоединено только к блоку питания со значением $Z_{sys} \leq Z_{max}$, соответственно $S_{sc} \geq$ минимальное значение S_{sc} .

EN/IEC 61000-3-11: Европейский/международный технический стандарт задает ограничения на скачкообразное изменение напряжения, колебания и пульсацию напряжения в общедоступной сети низкого напряжения оборудования с номинальным током $\leq 75A$

EN/IEC 61000-3-12: Европейский/международный технический стандарт, задающий пределы гармонического тока, производимого оборудованием, подсоединенным к общедоступной сети низкого напряжения с потребляемым током $> 16A$ и $\leq 75A$ одной фазы

S_{sc} : мощность короткого замыкания

Z_{sys} : сопротивление системы

The standard ESEER value corresponds with normal VRV IV-S heat pump operation, not taking into account the advanced energy saving functionality.

The automatic ESEER value corresponds with normal VRV IV-S heat pump operation, including the advanced energy saving functionality (variable refrigerant temperature control).

3 Опции

3 - 1 Опции

3

RXYSCQ-TV1

RXYSQ-TV1

RXYSQ-TY1

№	Позиция	RXYSCQ4~5TMV1B	RXYSQ4~6T7V1B	RXYSQ4~6T7Y1B	RXYSQ8~12TMY1B	RXYSQ6T7Y1B9
I.	Разветвитель Refinet насадка	KHRQ22M29H				
		-	-	-	KHRQ22M64H	-
II.	Рефнет-разветвитель	KHRQ22M20T				
		-	-	-	KHRQ22M29T9	-
		-	-	-	KHRQ22M64T	-
1a.	Селекторный переключатель охлаждения/нагрева (переключатель)	-	-	KRC19-26	-	KRC19-26
1b.	Селекторный переключатель охлаждения/нагрева (блок крепления)	-	-	KJB111A	-	KJB111A
1c.	Селекторный переключатель охлаждения/нагрева (печатная плата)	-	EBRP2B	-	-	-
1d.	Селекторный переключатель охлаждения/нагрева (кабель)	-	-	EKCHSC	-	EKCHSC
2.	Комплект сливных пробок	-	-	EKDK04	-	EKDK04
3.	Конфигуратор VRV	EKPCAB*				
4.	Нагрузочная плата	DTA104A61/62*				
5.	Разветвитель - 2 помещений	BPMKS967A2				
6.	Разветвитель - 3 помещений	BPMKS967A3				

Примечания

1. Комплектная поставка дополнительного оборудования
2. Для монтажа опции 1a требуется опция 1b.
3. Для RXYSQ4~6T7V1B
Чтобы использовать функцию селектора охлаждения/нагрева, требуются опции 1a и 1c.
4. Для RXYSQ4~6T7Y1B
Чтобы использовать функцию селектора охлаждения/нагрева, требуются опции 1a и 1d.

3D097778A

4 Таблица сочетания

4 - 1 Таблица сочетания

RXYSQ-TV1

RXYSQ-TV1

RXYSQ-TV1

Схема сочетания внутреннего агрегата	VRV* DX внутренний агрегат	RA DX внутренний агрегат	Блок Hydrobox	Центральный кондиционер ⁽¹⁾ (AHU)
VRV* DX внутренний агрегат	O	X	X	O
RA DX внутренний агрегат	X	O	X	X
Блок Hydrobox	X	X	X	X
Центральный кондиционер (AHU) (2)	O ₁	X	X	O ₁

O: Разрешено
X: Не допускается

Примечания

1. O₁
 - Сочетание только AHU + блок управления EKEQFA (не объединяется с внутренними агрегатами VRV DX)
 - Возможно X-управление [до 3х(блоков EKEQV + EKEQFA*) можно подсоединять к одному наружному агрегату (системе)]. Регулирование переменной температуры хладагента невозможно.
 - Возможно Y-управление [до 3х(блоков EKEQV + EKEQFA*) можно подсоединять к одному наружному агрегату (системе)]. Регулирование переменной температуры хладагента невозможно.
 - Возможно W-управление [до 3х(блоков EKEQV + EKEQFA*) можно подсоединять к одному наружному агрегату (системе)]. Регулирование переменной температуры хладагента невозможно.
 - Сочетание только AHU + блок управления EKEQMA (не объединяется с внутренними агрегатами VRV DX)
 - Возможно Z-управление [допустимое количество (блоков EKEQV + EKEQMA) определяется коэффициентом соединения (90-110%) и производительностью наружного агрегата.
2. Сочетание AHU и внутренних агрегатов VRV DX
 - Возможно Z-управление (допускаются блоки EKEQMA*, но с ограниченным коэффициентом соединения).
3. (1) Следующие блоки рассматриваются как вентиляционные установки (AHU):
 - теплообменник EKEQV + EKEQ(MA/FA) + AHU
 - воздушная завеса Biddle
 - Блоки FXMQ_MF

Информация

- Блоки VKM рассматриваются как стандартные внутренние агрегаты VRV DX.

3D097983

Page 1

RXYSQ-TV1

RXYSQ-TV1

RXYSQ-TV1

Таблица сочетаний	RXYSQ4**5TMV1B	RXYSQ4**6T7V1B	RXYSQ4**6T7Y1B	RXYSQ8**12TMY1B
VRV* DX внутренний агрегат	O	O	O	O
RA DX внутренний агрегат	O	O	O	O
Блок Hydrobox	X	X	X	X
Центральный кондиционер (AHU) (2)	O	O	O	O

O: Разрешено
X: Не допускается

Примечания

1. (1) Следующие блоки рассматриваются как вентиляционные установки (AHU):
 - теплообменник EKEQV + EKEQ(MA/FA) + AHU
 - воздушная завеса Biddle
 - Блоки FXMQ_MF

3D097983

Page 1

4 Таблица сочетания

4 - 1 Таблица сочетания

RYSCQ-TV1
RXYSQ-TV1_TY1

VRV4-S
Тепловой насос
Внутренний блок RA/SA DX
Список совместимости

	Конфигурирование		Тип внутреннего агрегата	
	Внутренний блок RA	Настенный	Emura	FTXG20L (W/S)
FTXG25L (W/S)				
FTXG35L (W/S)				
FTXG50L (W/S)				
FTXS			FTXS20K	
			FTXS25K	
			FTXS35K	
			FTXS42K	
			FTXS50K	
			FTXS60G	
			FTXS71G	
			CTXS	CTXS15K
				CTXS35K
			Напольный Потолочный монтаж	Flex
FLXS35B				
FLXS50B				
FLXS60B				
Напольный		FVXS	FVXS25F	
			FVXS35F	
			FVXS50F	
	Nexura	FVXG25K		
		FVXG35K		
		FVXG50K		
	FNQ	FNQ25A		
		FNQ35A		
		FNQ50A		
		FNQ60A		
Воздуховод	FDXS	FDXS25F		
		FDXS30F		
		FDXS50F9		
		FDXS60F		

	Конфигурирование		Тип внутреннего агрегата
	Внутренний блок SA	Кассета	Fully Flat 2x2
FFQ35C			
FFQ50C			
FFQ60C			
Roundflow 3x3			FCQG35F
			FCQG50F
FCQG60F		FCQG71F	
		Подвешиваемый к потолку	FHQ35C
FHQ50C			
FHQ60C			
FHQ71C			
Воздуховод			FVQ35D
			FVQ50D
			FVQ60D
	FVQ71D		

Примечание

1. Ограничения на использование внутренних агрегатов RA/SA с тепловым насосом VRV4-S устанавливаются в соответствии с правилами, заданными на чертежах 3D097983 и 3D097984.

3D09777A

RXYSQ-TV1/TY1

Ограничения на сочетание блоков: Наружные блоки VRV4 (все модели) + внутренние блоки 15 класса

Рассматриваемые блоки: FXZQ15A и FXAQ15A.

- В случае, если система включает эти внутренние блоки, и общее отношение подключения (CR) $\leq 100\%$: особых ограничений нет. Обеспечьте соблюдение ограничений, относящихся к обычным внутренним блокам VRV DX.
- В случае, если система включает эти внутренние блоки, и общее отношение подключения (CR) $> 100\%$: имеются специальные ограничения.
 - Если отношение подключения (CR1) суммы всех блоков FXZQ15A и/или FXAQ15A в системе $\leq 70\%$, и ВСЕ другие внутренние блоки VRV DX имеют класс производительности > 50 : особых ограничений нет.
 - Если отношение подключения (CR1) суммы всех блоков FXZQ15A и/или FXAQ15A в системе $\leq 70\%$, и НЕ ВСЕ другие внутренние блоки VRV DX имеют класс производительности > 50 : действуют указанные ниже ограничения.
 - $100\% < CR \leq 105\% \rightarrow$ CR1 суммы всех внутренних блоков FXZQ15A и/или FXAQ15A в системе должно быть $\leq 70\%$
 - $105\% < CR \leq 110\% \rightarrow$ CR1 суммы всех внутренних блоков FXZQ15A и/или FXAQ15A в системе должно быть $\leq 60\%$
 - $110\% < CR \leq 115\% \rightarrow$ CR1 суммы всех внутренних блоков FXZQ15A и/или FXAQ15A в системе должно быть $\leq 40\%$
 - $115\% < CR \leq 120\% \rightarrow$ CR1 суммы всех внутренних блоков FXZQ15A и/или FXAQ15A в системе должно быть $\leq 25\%$
 - $120\% < CR \leq 125\% \rightarrow$ CR1 суммы всех внутренних блоков FXZQ15A и/или FXAQ15A в системе должно быть $\leq 10\%$
 - $125\% < CR \leq 130\% \rightarrow$ FXZQ15A и FXAQ15A не могут использоваться.

Примечание

Рассматриваются только указанные внутренние блоки класса 15. Остальные внутренние блоки должны соответствовать правилам, относящимся к обычным внутренним блокам VRV DX.

3D104665

5 Таблицы производительности

5 - 1 Условные обозначения таблицы производительностей

Для удовлетворения потребностей клиентов в быстром доступе к данным в удобном формате мы разработали инструмент для использования таблиц производительности.

Ниже приведена ссылка на базу данных таблиц производительности и обзор всех инструментов, которые мы предлагаем, чтобы помочь вам выбрать наиболее подходящий продукт:

- База данных таблиц мощности: позволяет быстро найти и экспортировать данные производительности, соответствующие модели блока, температуре хладагента и соотношению подключений.
→ webtools.daikin.eu
- Приложение E-data: предлагает полный обзор продукции Daikin, предлагаемой в вашей стране, все технические и коммерческие данные продуктов на вашем языке. Загрузите приложение прямо сейчас!
→ <https://itunes.apple.com/us/app/daikin-e-data/id565955746?mt=8>



- Программное обеспечение для выбора: позволяет рассчитывать нагрузку, выбирать оборудование и выполнять моделирование энергопотребления для наших систем VRV, Daikin Altherma, охлаждающего оборудования и прикладных систем.
→ my.daikin.eu



5 Таблицы производительности

5 - 2 Поправочный коэффициент для общей теплопроизводительности

5

RXYSQ-TV1
RXYSQ-TV1
RXYSQ-TV1

Общий коэффициент производительности по отоплению

В таблицах нагревательной способности не учитывается уменьшение производительности в случае обледенения или размораживания.

Значения производительности, для которых учитываются эти коэффициенты (т. е. интегральные показатели нагревательной способности), можно рассчитать следующим образом:

Формула

- A = Интегрированная производительность по отоплению
- B = Характеристики производительности
- C = Интегральный поправочный коэффициент для обледенения (см. таблицу)

$$A = B * C$$

Температура воздуха на входе в теплообменник

[°CDB/°CWB]	-7/-7.6	-5/-5.6	-3/-3.7	0/-0.7	3/2.2	5/4.1	7/6
RXYSQ4TMV1B							
RXYSQ5TMV1B							
RXYSQ4TV1B							
RXYSQ5TV1B	0,88	0,86	0,80	0,75	0,76	0,82	1,00
RXYSQ6TV1B							
RXYSQ4TY1B							
RXYSQ5TY1B							
RXYSQ6TY1B							
RXYSQ6TY1B9							
RXYSQ8TMY1B	0,95	0,93	0,88	0,84	0,85	0,90	1,00
RXYSQ10TMY1B	0,95	0,93	0,87	0,79	0,80	0,88	1,00
RXYSQ12TMY1B	0,95	0,92	0,87	0,75	0,76	0,85	1,00



Примечания

- (1) На рисунке показана интегральная нагревательная способность для одного цикла (от размораживания до следующего цикла).
- (2) Если на теплообменнике наружного агрегата скапливается снег, происходит временное уменьшение производительности в зависимости от температуры снаружи (°C DB), относительной влажности (RH) и степени обледенения.

3D094659

5 Таблицы производительности

5 - 3 Поправочный коэффициент для производительности

RXYSCQ-TV1

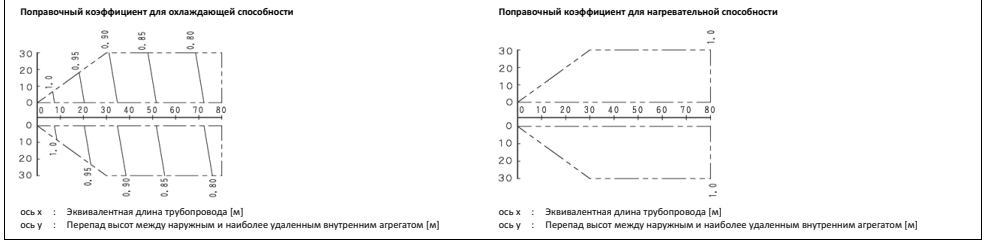

Примечания

1. Эти рисунки иллюстрируют поправочный коэффициент мощности в зависимости от длины трубопровода для стандартной системы внутреннего агрегата при максимальной нагрузке (с установленным на максимум термостатом) в стандартных условиях. Частичной нагрузке соответствуют незначительные отклонения поправочного коэффициента производительности, как показано на рисунках выше.

2. Для этого наружного агрегата используется следующее регулирование:
- в случае охлаждения: постоянное регулирование давления испарения
- в случае нагрева: постоянное регулирование давления конденсации

3. Метод расчета производительности наружных агрегатов.

Максимальная производительность системы равна общей производительности внутренних агрегатов или максимальной производительности наружных агрегатов, как указано ниже (берется меньшее значение).

Внутренний коэффициент стыкуемости ≤ 100%.

$$\frac{\text{Максимальная производительность наружных агрегатов}}{\text{Максимальная производительность наружных агрегатов}} = \frac{\text{Производительность наружных агрегатов из таблицы производительности при коэффициенте стыкуемости 100\%}}{\text{Производительность наружных агрегатов из таблицы производительности при коэффициенте стыкуемости 100\%}} \times \text{Поправочный коэффициент трубопровода к наиболее удаленному внутреннему агрегату}$$

Внутренний коэффициент стыкуемости > 100%.

$$\frac{\text{Максимальная производительность наружных агрегатов}}{\text{Максимальная производительность наружных агрегатов}} = \frac{\text{Производительность наружных агрегатов из таблицы производительности при установленном коэффициенте стыкуемости}}{\text{Производительность наружных агрегатов из таблицы производительности при установленном коэффициенте стыкуемости}} \times \text{Поправочный коэффициент трубопровода к наиболее удаленному внутреннему агрегату}$$

4. Когда общая эквивалентная длина трубопроводов составляет 90 м или более, диаметр основных газовых трубопроводов (наружный агрегат — секции разветвителей) следует увеличить. Новые диаметры см. ниже.

Модель	Стандартный Ø на стороне жидкости	Увеличенный Ø на стороне жидкости	Стандартный диаметр на стороне газа	Увеличенный диаметр на стороне газа
RXYSCQ4TMV1B	9,5	Без увеличения	15,9	19,1
RXYSCQ5TMV1B				

5. Общая эквивалентная длина

$$\text{Общая эквивалентная длина} = \text{Эквивалентная длина главной трубы} \times \text{Поправочный коэффициент} + \text{Эквивалентная длина труб ответвлений}$$

Выберите поправочный коэффициент из следующей таблицы.

При расчете мощности охлаждения: размер газового трубопровода

При расчете мощности нагрева: размер жидкостного трубопровода

	Стандартный размер	Увеличение размера
Охлаждение (газовая линия)	1,0	0,5
Нагрев (жидкостная линия)	1,0	0,5

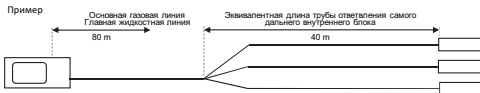

Общая эквивалентная длина

- Режим охлаждения = 80 м x 0,5 + 40 м = 80 м
- Режим нагрева = 80 м x 0,5 + 40 м = 80 м

Поправочный коэффициент для производительности (разница по высоте = 0)

- Режим охлаждения = 0,78
- Режим нагрева = 1,0

3D094660

6 Размерные чертежи

6 - 1 Размерные чертежи

6

RXYSCQ-TV1

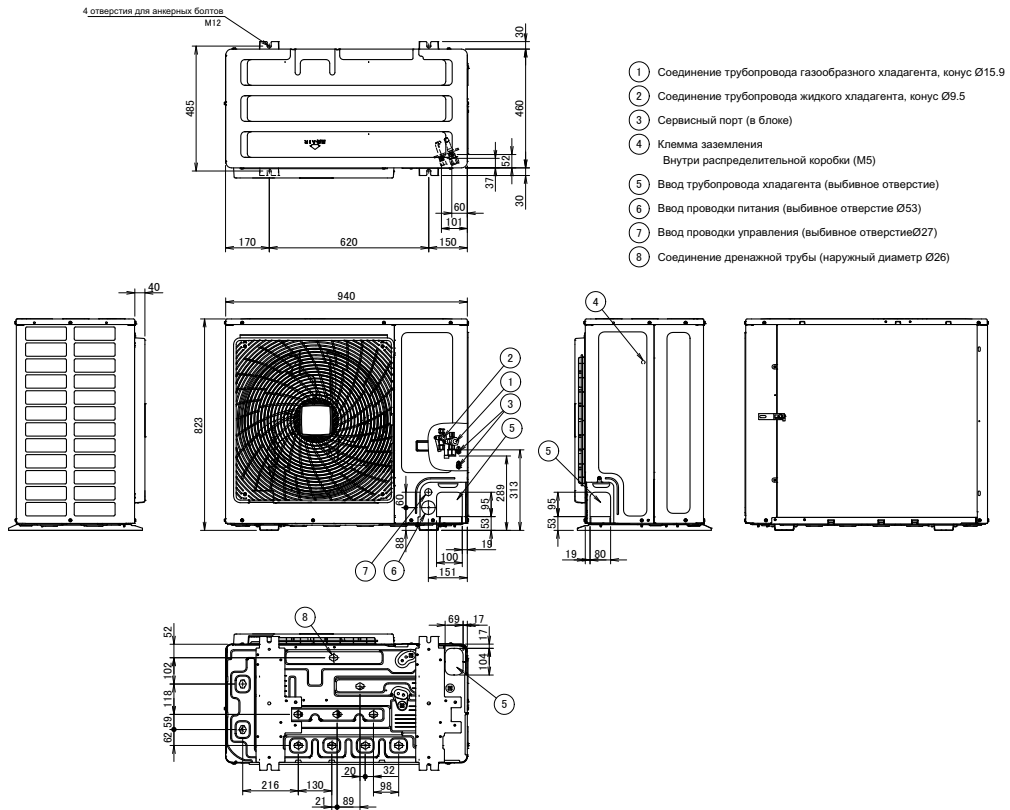

- 1 Соединение трубопровода газообразного хладагента, конус Ø15.9
- 2 Соединение трубопровода жидкого хладагента, конус Ø9.5
- 3 Сервисный порт (в блоке)
- 4 Клемма заземления
Внутри распределительной коробки (M5)
- 5 Ввод трубопровода хладагента (выбивное отверстие)
- 6 Ввод проводки питания (выбивное отверстие Ø53)
- 7 Ввод проводки управления (выбивное отверстие Ø27)
- 8 Соединение дренажной трубы (наружный диаметр Ø26)

3D098107

7 Центр тяжести

7 - 1 Центр тяжести

RXYSCQ-TV1

7

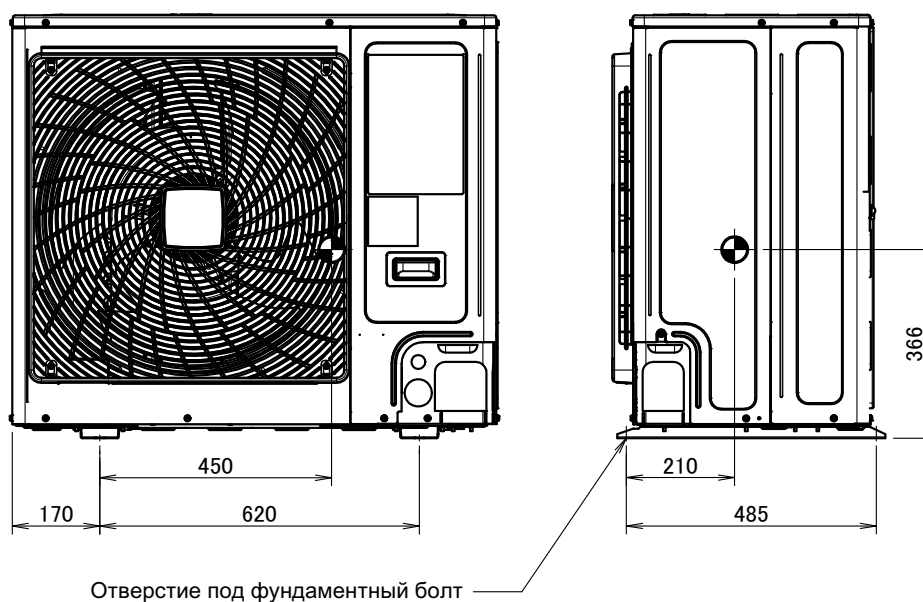

4D098083

8 Схемы трубопроводов

8 - 1 Схемы трубопроводов

8

RXYSQC-TV1

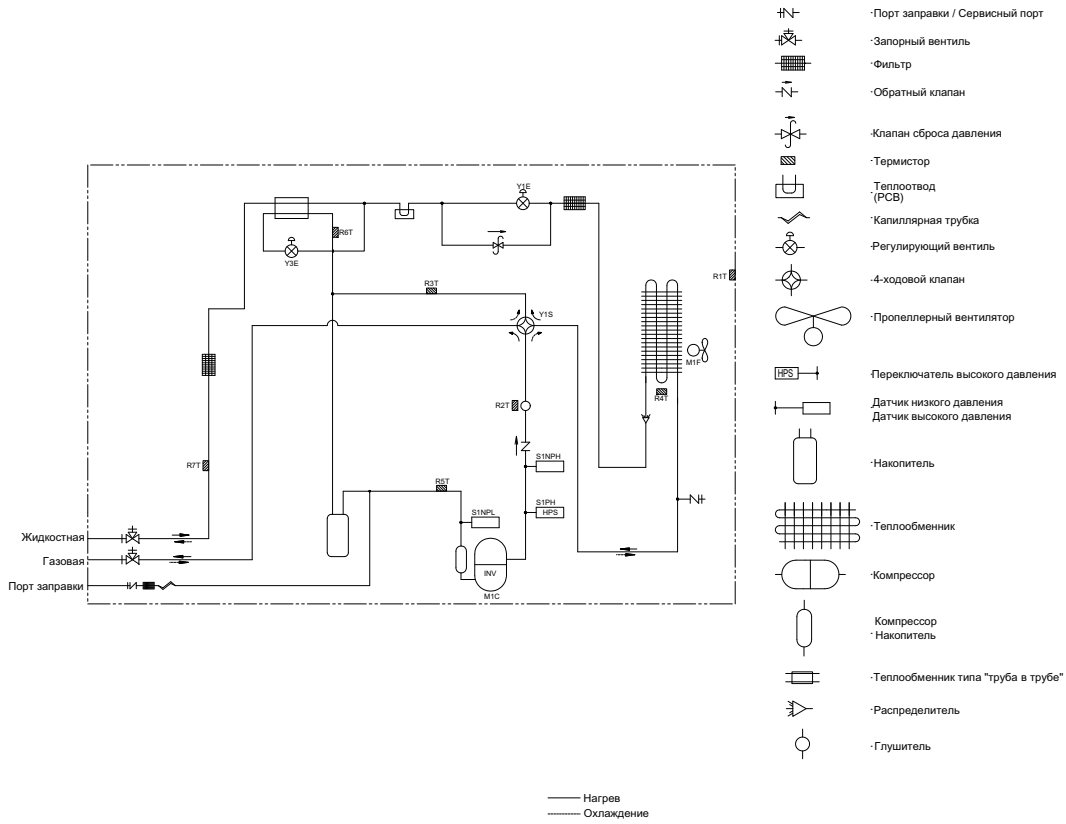

3D097886A

9 Схемы внешних соединений

9 - 1 Схемы внешних соединений

RXYSCQ-TV1

Схема внешних подключений

Внутренний блок VRV

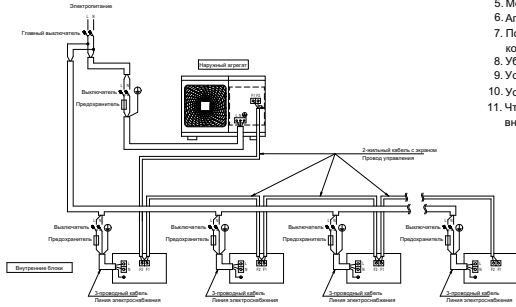

Примечания

1. Вся электропроводка, компоненты и материалы, которые приобретаются на месте, должны соответствовать действующим нормативам.
2. Используйте только медные провода
3. Более подробная информация приведена на электрической схеме блока.
4. Установите автоматический выключатель для безопасности.
5. Монтаж электропроводки и других электрических компонентов должен выполняться только электриком с соответствующим допуском.
6. Агрегат должен заземляться в соответствии с действующими нормативами.
7. Показанная проводка содержит общие рекомендации для точек подключения и не содержит всех подробностей для монтажа конкретной системы.
8. Убедитесь в том, что в линиях питания всех компонентов оборудования установлен выключатель и предохранитель.
9. Установите главный выключатель, чтобы немедленно отключать все источники питания системы (при необходимости).
10. Установите автоматический выключатель защиты от замыкания на землю.
11. Чтобы обеспечить надлежащее заземление, соедините вместе экраны входящих и выходящих проводов управления каждого внутреннего агрегата (или каждого блока ВР в зависимости от компоновки системы).

Блок ВР + внутренний агрегат RA/SA

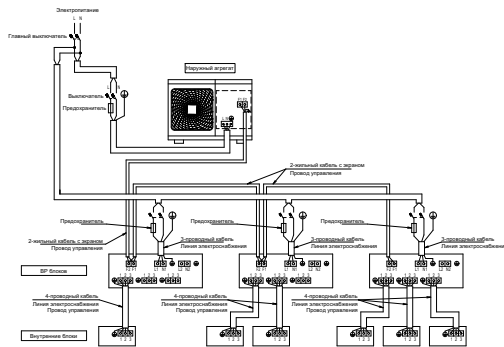

Для каждого блока ВР предусмотрен отдельный источник питания.

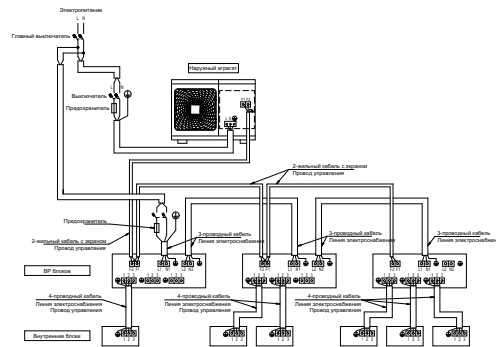

Агрегаты подсоединяются к одному кабелю от источника питания.

1D094668

10 Данные об уровне шума

10 - 1 Спектр звуковой мощности

10

RXYSCQ4TV1

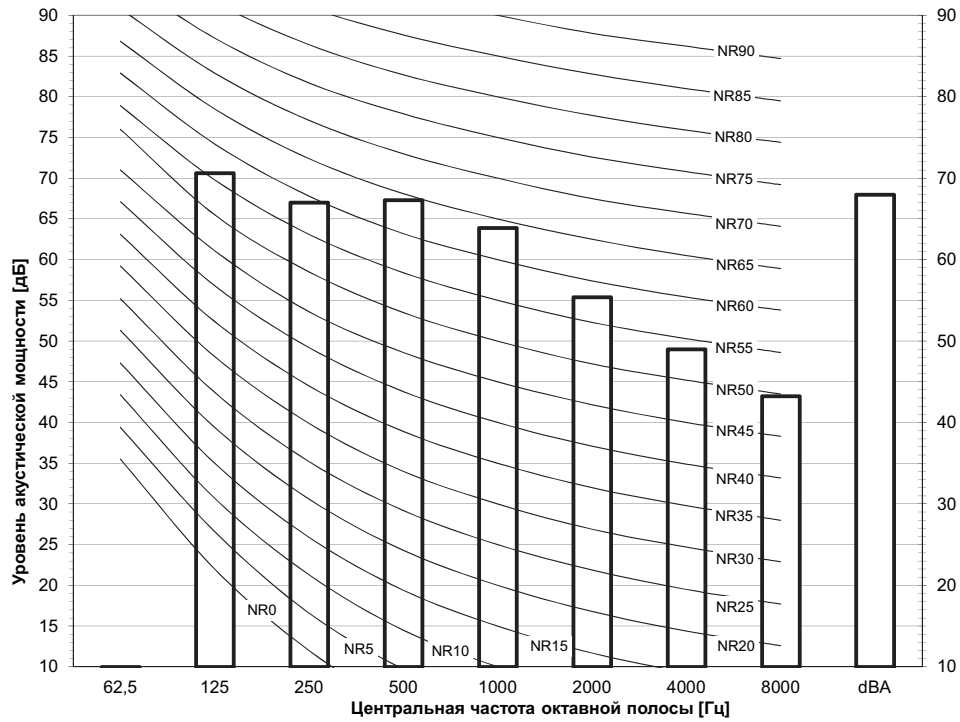

Примечания

- dBA= уровень звуковой мощности по шкале A (шкала A по стандарту IEC).
- Базовая акустическая интенсивность 0 дБ = 10E-6μW/m²
- Измерения согласно стандарту ISO 3744

3D098238

RXYSCQ5TV1

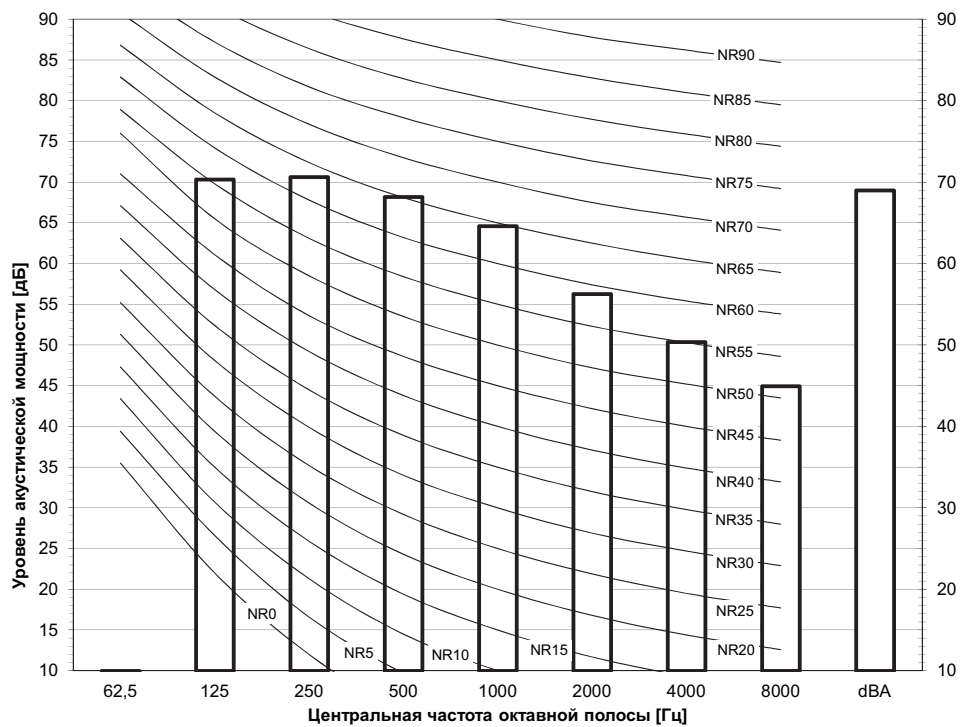

Примечания

- dBA= уровень звуковой мощности по шкале A (шкала A по стандарту IEC).
- Базовая акустическая интенсивность 0 дБ = 10E-6μW/m²
- Измерения согласно стандарту ISO 3744

3D098239

10 Данные об уровне шума

10 - 2 Спектр звукового давления

RXYSCQ4TV1

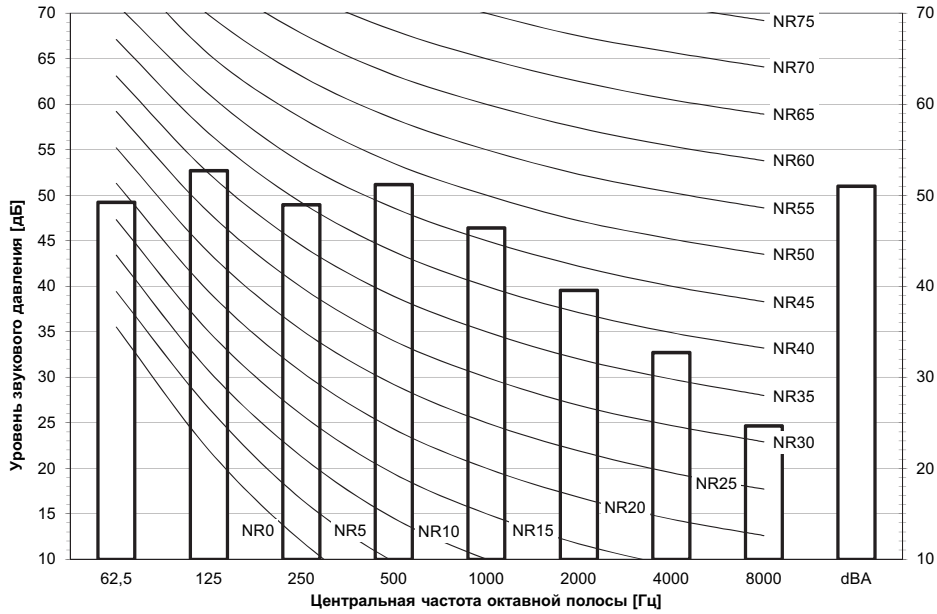

Примечания

- Данные действительны при условиях свободного поля.
- Данные действительны при номинальных условиях работы.
- dBA= уровень звукового давления по шкале A (шкала A по стандарту IEC).
- Эталонное акустическое давление 0 дБ = 20 мкПа

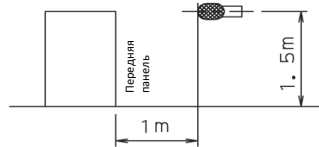

3D098243

RXYSCQ5TV1

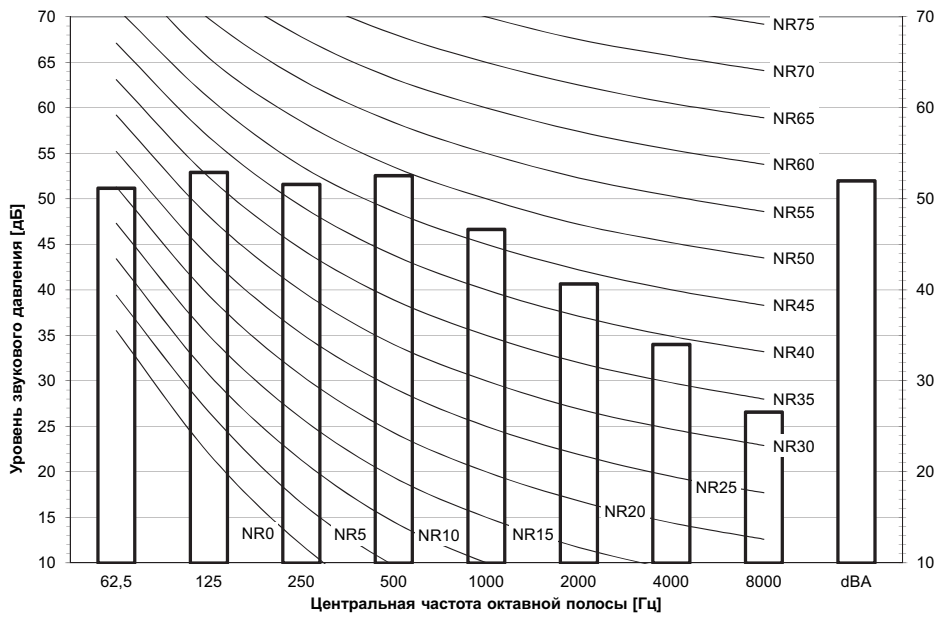

Примечания

- Данные действительны при условиях свободного поля.
- Данные действительны при номинальных условиях работы.
- dBA= уровень звукового давления по шкале A (шкала A по стандарту IEC).
- Эталонное акустическое давление 0 дБ = 20 мкПа

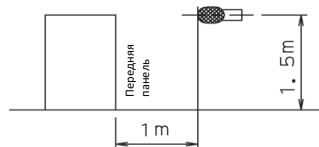

3D098244

11 Установка

11 - 1 Способ монтажа

11

RXYSCQ-TV1

Требуемое место для монтажа

Единицей измерения значений является мм.

(A) При наличии препятствий на сторонах всасывания.

• Препятствие выше отсутствует

- ① Автономная установка
 - Препятствие только на стороне всасывания

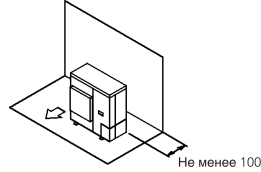

- Препятствие с обеих сторон

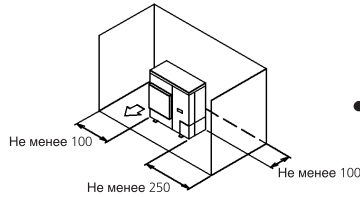

- ② Последовательная установка (2 и более)

- Препятствие с обеих сторон

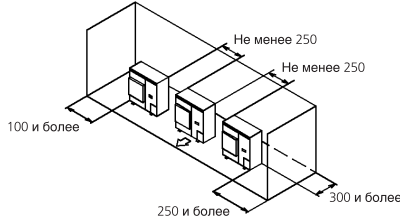

• Также препятствие выше.

- ① Автономная установка
 - Также препятствие на стороне всасывания

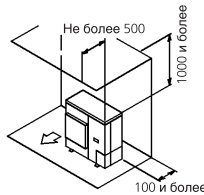

- Препятствие на стороне всасывания и с обеих сторон

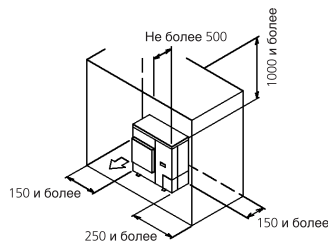

- ② Последовательная установка (2 и более)

- Препятствие на стороне всасывания и с обеих сторон

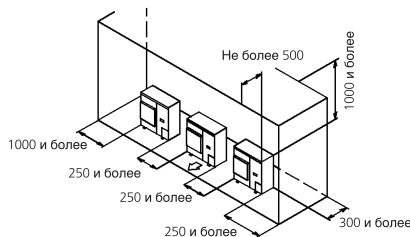

(B) При наличии препятствий на сторонах выпуска.

• Препятствие выше отсутствует

- ① Автономная установка

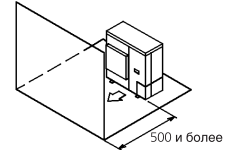

- ② Последовательная установка (2 и более)

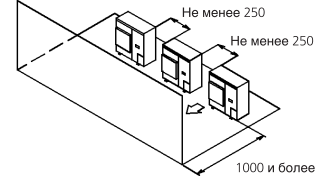

• Также препятствие выше

- ① Автономная установка

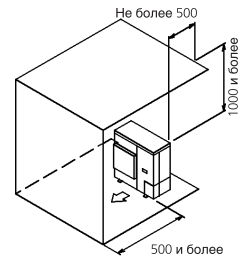

- ② Последовательная установка (2 и более)

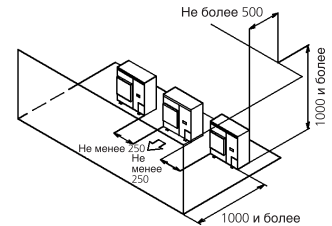

(C) При наличии препятствий на сторонах всасывания и выпуска.

Схема 1

Высота препятствий на стороне выпуска больше высоты блока.
(На стороне воздухозабора отсутствует предела по высоте для препятствий.)

• Препятствие выше отсутствует

- ① Автономная установка

$L > H$

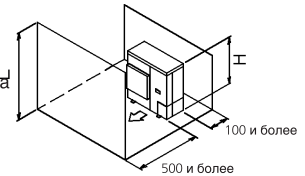

- ② Последовательная установка (2 и более)

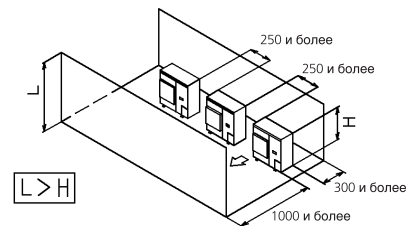

3D089310A

11 Установка

11 - 1 Способ монтажа

RXYSCQ-TV1

• Также препятствие выше

① Автономная установка

Отношения между H, A и L следующие.

	L	A
$L \leq H$	$0 < L \leq 1/2 H$	750
	$1/2 H < L \leq H$	1000
$H < L$	Должно выполняться следующее соотношение: $L \leq H$	

Закройте снизу монтажную раму, чтобы туда не проходил подаваемый воздух.

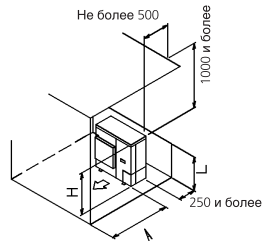

② Последовательная установка (2 и более)

Отношения между H, A и L следующие.

	L	A
$L \leq H$	$0 < L \leq 1/2 H$	1000
	$1/2 H < L \leq H$	1250
$H < L$	Должно выполняться следующее соотношение: $L \leq H$	

Закройте снизу монтажную раму, чтобы туда не проходил подаваемый воздух. Для этой серии можно установить только два блока.



Схема 2

Высота препятствий на стороне выпуска меньше высоты блока: (На стороне воздухозабора отсутствует предела по высоте для препятствий.)

• Препятствие выше отсутствует

① Автономная установка $L > H$

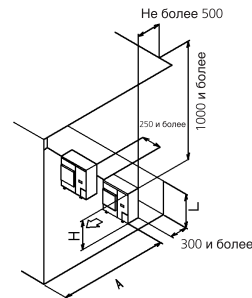
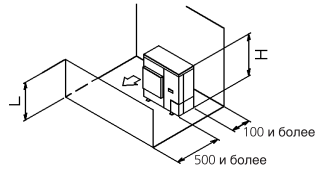

② Последовательная установка (2 и более)

Отношения между H, A и L следующие.

	L	A
$L \leq H$	$0 < L \leq 1/2 H$	250
	$1/2 H < L \leq H$	300

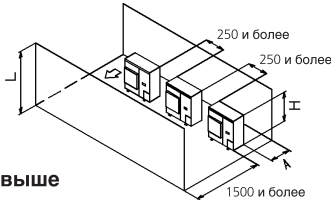

• Также препятствие выше

① Автономная установка

Отношения между H, A и L следующие.

	L	A
$L \leq H$	$0 < L \leq 1/2 H$	100
	$1/2 H < L \leq H$	200
$H < L$	Должно выполняться следующее соотношение: $L \leq H$	

Закройте снизу монтажную раму, чтобы туда не проходил подаваемый воздух.

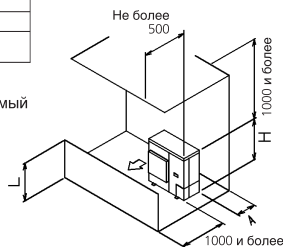

② Последовательная установка

Отношения между H, A и L следующие.

	L	A
$L \leq H$	$0 < L \leq 1/2 H$	250
	$1/2 H < L \leq H$	300
$H < L$	Должно выполняться следующее соотношение: $L \leq H$	

Закройте снизу монтажную раму, чтобы туда не проходил подаваемый воздух. Для этой серии можно установить только два блока.

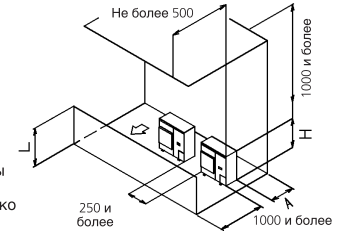

(D) Двухъярусная установка

① Препятствие на стороне подачи. Закройте зазор Z (зазор между верхним и нижним наружными блоками), чтобы предотвратить повторное всасывание выпускаемого воздуха. Не устанавливайте более двух ярусов.

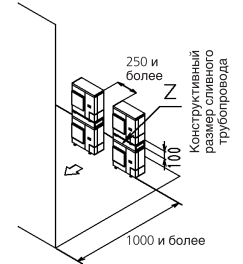

② Препятствие на стороне всасывания. Закройте зазор Z (зазор между верхним и нижним наружными блоками), чтобы предотвратить повторное всасывание выпускаемого воздуха. Не устанавливайте более двух ярусов.

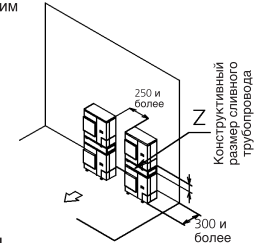

(E) Многорядная последовательная установка (на крыше здания и т.д.)

① Однорядная автономная установка

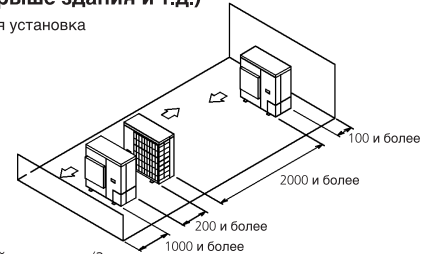

② Ряды последовательной установки (2 и более)

Отношения между H, A и L следующие.

	L	A
$L \leq H$	$0 < L \leq 1/2 H$	250
	$1/2 H < L \leq H$	300
$H < L$	Не может устанавливаться	

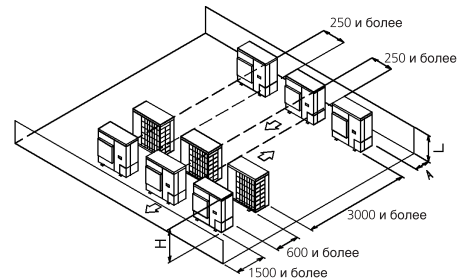

3D089310A

11 Установка

11 - 2 Выбор труб с хладагентом

11

RXYSQ-TV1

RXYSQ-TV1

RXYSQ-TV1

Чертеж для справки приведен на стр. 2/3.

		Максимальная длина трубопровода		Максимальный перепад высот		Общая длина труб
		Наиболее длинный трубопровод (A+{B,D+E,H}) Фактическая / (эквивалентная)	После первого разветвления (B,D+E,H) Фактическая	Внутренний-наружный (H1) Наружный выше внутреннего/(внутренний выше наружного)	Внутренний-внутренний (H2)	
Стандарт Только внутренние блоки VRV DX	RXYSQ4~5TMV1B	70/(90)m	40m	30/(30)m	15m	300m
	RXYSQ4~6T7(V/Y)1B	120/(150)m	40m	50/(40)m	15m	300m
	RXYSQ8TMY1B	100/(130)m	40m	50/(40)m	15m	300m
	RXYSQ10~12TMY1B	120/(150)m	40m	50/(40)m	15m	300m
Соединение RA	RXYSQ4~5TMV1B	35/(45)m	40m	30/(30)m	15m	140m
	RXYSQ4~6T7(V/Y)1B	65/(85)m	40m	30/(30)m	15m	140m
	RXYSQ8TMY1B	80/(100)m	40m	30/(30)m	15m	140m
	RXYSQ10~12TMY1B	80/(100)m	40m	30/(30)m	15m	140m
Соединение центрального кондиционера (AHU)	Пара	50/(55)m (1)	-	40/(40)m	-	-
	Мульти	50/(55)m (1)	40m	40/(40)m	15m	300m
	Совместное использование различных элементов (2)	50/(55)m (1)	40m	40/(40)m	15m	300m

Примечания

1. Допустимая минимальная длина составляет 5м.
2. Несколько центральных кондиционеров (AHU) (комплекты EKEXV + EKEQ).
3. Совместное использование центральных кондиционеров (AHU) и внутренних агрегатов VRV DX.

3D097984

RXYSQ-TV1

RXYSQ-TV1

RXYSQ-TV1

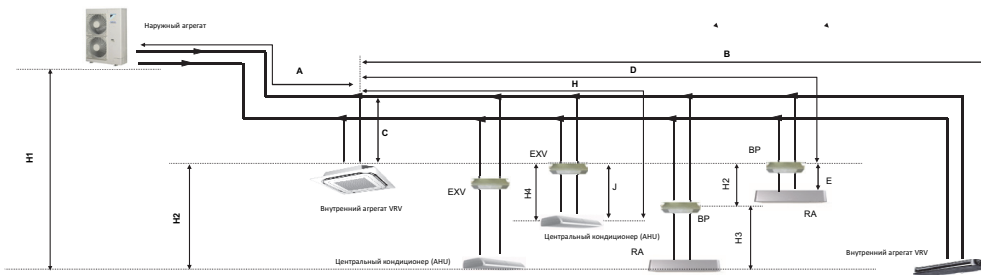

Примечания

1. Схематическая индикация. Рисунки могут отличаться от фактического внешнего вида блока.
2. Только для иллюстрации ограничений длины трубопровода. Информация о допустимых сочетаниях приведена в таблице сочетаний 3D097983.

		Допустимая длина трубопровода		Максимальный перепад высот	
		От BP до RA (E)	От EXV до AHU (J)	От BP до RA (H3)	От EXV до AHU (H4)
Соединение RA		2~15m	-	5m	-
Центральный кондиционер (AHU)	Пара	-	≤5m	-	5m
	Мульти	-	≤5m	-	5m
Соединение	Совместное использование различных элементов (2)	-	≤5m	-	5m

Примечания

1. Несколько центральных кондиционеров (AHU) (комплекты EKEXV + EKEQ).
2. Совместное использование центральных кондиционеров (AHU) и внутренних агрегатов VRV DX.

3D097984

11 Установка

11 - 2 Выбор труб с хладагентом

RXYSCQ-TV1
RXYSQ-TV1
RXYSQ-TY1

Схема системы Допустимый коэффициент стыкуемости (CR)	Всего		Допустимая мощность		
	Мощность	Максимальное количество подключаемых внутренних агрегатов (VRV, RA, AHU) Исключая блоки BP и включая комплекты EXV.	Внутренний агрегат VRV DX	Блок RA DX + внутренний агрегат	Центральный кондиционер (AHU)
Другие сочетания не допускаются.					
Только внутренние блоки VRV DX	50~130%	Максимум 64	50~130%	-	-
Только внутренние блоки RA DX	80~130%	Максимум 32 (1)	-	80~130%	-
Внутренний блок VRV DX + AHU Совместное использование различных элементов	50~110% (3)	Максимум 64 (2)	50~110%	-	0~110%
Только AHU	90~110% (3)	Максимум 64 (2)	-	-	90~110%
Парная система и мультисистема (4)					

Примечания

- Ограничение на количество подключаемых блоков BP отсутствует.
- Комплекты EKEV также считаются внутренними агрегатами.
- Ограничения, касающиеся производительности центрального кондиционера
- Парный AHU = система с 1 центральным кондиционером, соединенным с 1 наружным агрегатом
Мультисистема AHU = система с несколькими центральными кондиционерами, соединенными с одним наружным агрегатом

О вариантах применения для вентиляции

- Блоки FXMQ_MF считаются центральными кондиционерами с учетом ограничений для центрального кондиционера.
 - Максимальный коэффициент соединения при объединении с внутренними агрегатами VRV DX: CR ≤ 30%.
 - Максимальный коэффициент соединения в случае подключения только центральных кондиционеров: CR ≤ 100%.
 - Максимальный коэффициент соединения в случае подключения только блоков FXMQ_MF: CR ≥ 50%
 Сведения относительно рабочего диапазона приведены в документации на блок FXMQ_MF.
- Воздушные завесы Biddle считаются центральными кондиционерами с учетом ограничений для центрального кондиционера.
 - Сведения относительно рабочего диапазона приведены в документации на блок Biddle.
- Блоки EKEV + EKEQ, объединенные с центральными кондиционерами считаются центральными кондиционерами с учетом ограничений для центрального кондиционера.
 - Сведения относительно рабочего диапазона приведены в документации на блок EKEV-EKEQ.
- Блоки VKM рассматриваются как стандартные внутренние агрегаты VRV DX.
 - Сведения относительно рабочего диапазона приведены в документации на блок VKM.
- Поскольку отсутствует соединение трубопровода хладагента с наружным агрегатом (только связь F1/F2), для блоков VAM отсутствуют ограничения на соединения. Однако, поскольку связь осуществляется через F1/F2, при расчете максимального количества подключаемых внутренних агрегатов рассматривайте их как стандартные внутренние агрегаты.

3D097984

12 Рабочий диапазон

12 - 1 Рабочий диапазон

12

RXYSCQ-TV1
 RXYSQ-TV1
 RXYSQ4-6TY1

Примечания

- Эти рисунки соответствуют следующим рабочим условиям
 Внутренние и наружные агрегаты
 Эквивалентная длина трубопровода: 5м
 Разность уровней: 0 м
- В зависимости от условий работы и монтажа внутренний агрегат может переключаться в режим защиты от замерзания (предотвращение обледенения).
- Чтобы уменьшить частоту размораживания (защита от обледенения внутреннего агрегата), рекомендуется устанавливать наружный агрегат в защищенном от ветра месте.
- Рабочий диапазон действителен в случае использования внутренних агрегатов с непосредственным расширением.
 Если используются другие внутренние агрегаты, руководствуйтесь соответствующей документацией.
- Если блок выбран, чтобы работать при окружающих температурах <-5°C в течение 5 дней или более при относительной влажности >95%, рекомендуется применять специально разработанное для таких условий оборудование Daikin.
 По поводу дополнительной информации обращайтесь к своему дилеру.

Охлаждение

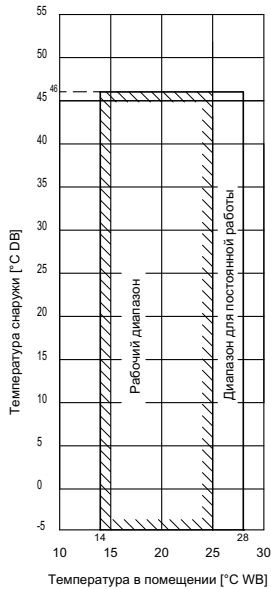

Нагрев

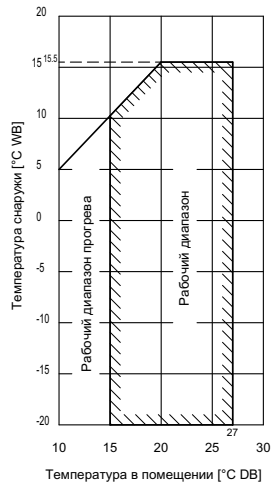

3D094664A

Daikin Europe N.V. Naamloze Vennootschap - Zandvoordestraat 300, B-8400 Oostende - Belgium - www.daikin.eu - BE 0412 120 336 - RPR Oostende

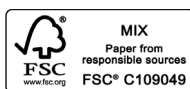
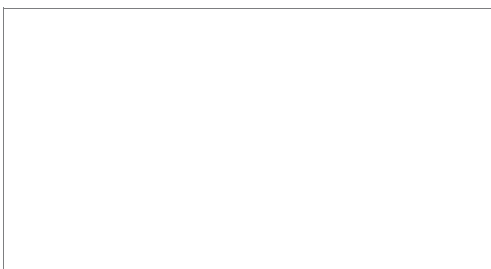

EEDRU 08/16



Daikin Europe N.V. принимает участие в программе сертификации Eurovent для жидкостных холодильных установок (LCP), вентиляционных установок (AHU), фанкойлов (FCU) и систем с переменным потоком хладагента (VRF). Проверьте текущий срок действия сертификата онлайн: www.eurovent-certification.com или перейдите к: www.certiflash.com

Настоящий буклет составлен только для справочных целей и не является предложением, обязательным для выполнения компанией Daikin Europe N.V. Его содержание составлено компанией Daikin Europe N.V. на основании сведений, которыми она располагает. Компания не дает прямую или связанную гарантию относительно полноты, точности, надежности или соответствия конкретной цели ее содержания, а также продуктов и услуг, представленных в нем. Технические характеристики могут быть изменены без предварительного уведомления. Компания Daikin Europe N.V. отказывается от какой-либо ответственности за прямые или косвенные убытки, понимаемые в самом широком смысле, вытекающие из прямого или косвенного использования и/или трактовки данного буклета. На все содержание распространяется авторское право Daikin Europe N.V.

